



131

Прикладна механіка

ОСВІТНЯ ПРОГРАМА
Комп'ютерні технології
машинобудівного виробництва

Віталій Дербаба
завідувач кафедри
технологій машинобудування та матеріалознавства



Наші партнери і роботодавці (стейкхолдери)



ІНТЕРПАЙП
НТЗ

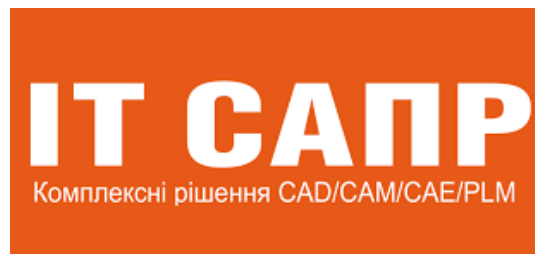

ПАТ Інтерпайп «НТЗ»

ПАО «АрселорМиттал»

КБ «Південне»

ПАТ «ДАЗ»

ТОВ «МАШІНТЕХ»

ТОВ «Варітек»

ТОВ «ВариУС»

ТОВ ФАНУК УКРАЇНА

ТОВ ОТИС ТАРДА

ТОВ «ТВИСТ ІНЖИНІРИНГ»

ТОВ «ІТ-САПР»

ТОВ «СОФТІКО»

ABM Technology



ПРОГРАМНЕ ЗАБЕЗПЕЧЕННЯ В УЧБОВОМУ ПРОЦЕСІ



P AUTODESK®
POWERSHAPE®

P AUTODESK®
POWERMILL®

F AUTODESK®
FEATURECAM®

A AUTODESK®
ARTCAM®

P AUTODESK®
POWERINSPECT®





C A M S y s t e m

ТОВ «ТВІСТ ІНЖИНІРИНГ»
DP Technology Corp.

20 ліцензій

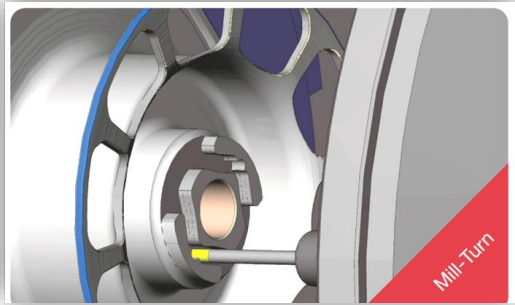

Mill-Turn

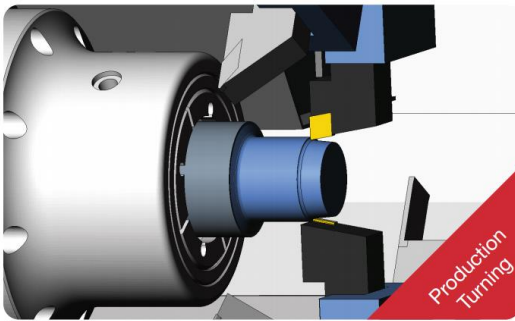

Production Turning



The Right Choice

DP Technology Corp
1150 Avenida Acaso
Camarillo, CA 93012
California, USA

T +1 805 388 6000
F +1 805 388 3085
dpotechnology.com

Національний технічний університет "Дніпровська політехніка"

м. Дніпро
(далі Учбовий Заклад), що правомірно володіє примірником комп'ютерної програми
Кількість робочих місць: 10 (десять)
Серійні номери ліцензій:
E14309501, E14309601, E14309701, E14309801, E14309901,
E14310001, E14310101, E14310201, E14310301, E14310401.

ТОВ "ТВІСТ ІНЖИНІРИНГ" (далі Постачальник)

Виняткові права на інтелектуальну власність, а також конфіденційна інформація і комерційна таємниця, що відносяться до програмного продукту, належать DP Technology Corp. (далі по тексті - ЛІЦЕНЗІАР).

Учбовий Заклад зобов'язаний:

Використовувати програмні продукти в межах, передбачених учбовим процесом. Не використовувати програмні продукти в комерційних цілях

Учбовий Заклад не має права без санкції Постачальника:

1. Копіювати програмні продукти і технічну документацію
 2. Декомпілювати (перетворювати об'єктний код у вихідний текст) програми, дані та інші компоненти програмних продуктів
 3. Надавати доступ третім особам до відтворених в будь-якій формі компонентів програмних продуктів, в тому числі мережевим та іншими способами, а також шляхом продажу, прокату, здавання в оренду або надання в борг
 4. Прибирати, змінювати, або чинити будь-які закривати будь-які наявні в програмному продукті і документації повідомлення про право власності, ярлики і маркування
 5. З будь-якою метою модифікувати, перетворювати, адаптувати, або реорганізувати програмні продукти і документацію або створювати їх похідні, якщо така можливість не обумовлена документацією
 6. Використовувати будь-яке обладнання, пристрої, програми або інші засоби, що служать для цілей обходу або вихити будь-якої форми захисту від копіювання, що використовується Постачальником в програмних продуктах
 7. Вчиняти щодо програмних продуктів інші дії, що порушують українські та міжнародні норми з авторського права та використанню програмних засобів.
- Програмні продукти містять комерційну таємницю та іншу конфіденційну інформацію, яка захищена авторським правом, чинним законодавством України, міжнародними угодами. Використання програмних продуктів в порушення Договору визнається порушенням чинного законодавства про авторські права і є достатньою підставою для позбавлення Учбового Закладу наданих щодо програмних продуктів прав і пред'явлення вимоги про відшкодування Постачальнику завданих збитків.

Учбовий Заклад не має права модифікувати, здавати в прокат, в оренду, передавати у тимчасове користування третім особам програмні продукти. Постачальник не несе відповідальності за втрату даних, матеріальних носіїв, або будь-який інший збиток або втрати пов'язані з використанням програмних продуктів.

Термін гарантії складає 12 місяців з моменту передачі примірників комп'ютерної програми з наданням ліцензії для комерційного використання Учбовим Законом.

Постачальник забезпечує протегом гарантійного терміну усунення дефектів, що виникли не з вини Учбового Закладу, виявлених в комп'ютерній програмі і консультації по телефону, e-mail за свій рахунок.

Постачальник: "ТВІСТ ІНЖИНІРИНГ"
Кількість ліцензій: 10
Національний технічний університет "Дніпровська політехніка"
м. Дніпро

Постачальник гарантує, що передані екземпляри комп'ютерної програми з наданням ліцензії містять всі матеріали, необхідні для використання. При виявленні порушень Учбовим Законом умов прав користування всі гарантії будуть недійсні і Постачальник не несе відповідальність за роботу програмного продукту.

Постачальник:
ТОВ «ТВІСТ ІНЖИНІРИНГ»
49038, г Дніпро,
вул. Кауштанова, 46
(056)732 07 67
common@twist.dp.ua
www.twist.dp.ua



Матір М.Н.
Директор
ТОВ «ТВІСТ ІНЖИНІРИНГ»

Los Angeles | Chicago | Charlotte | Tokyo | Shanghai | Montpellier | F



ДНІПРОВСЬКА
ПОЛІТЕХНІКА
1899

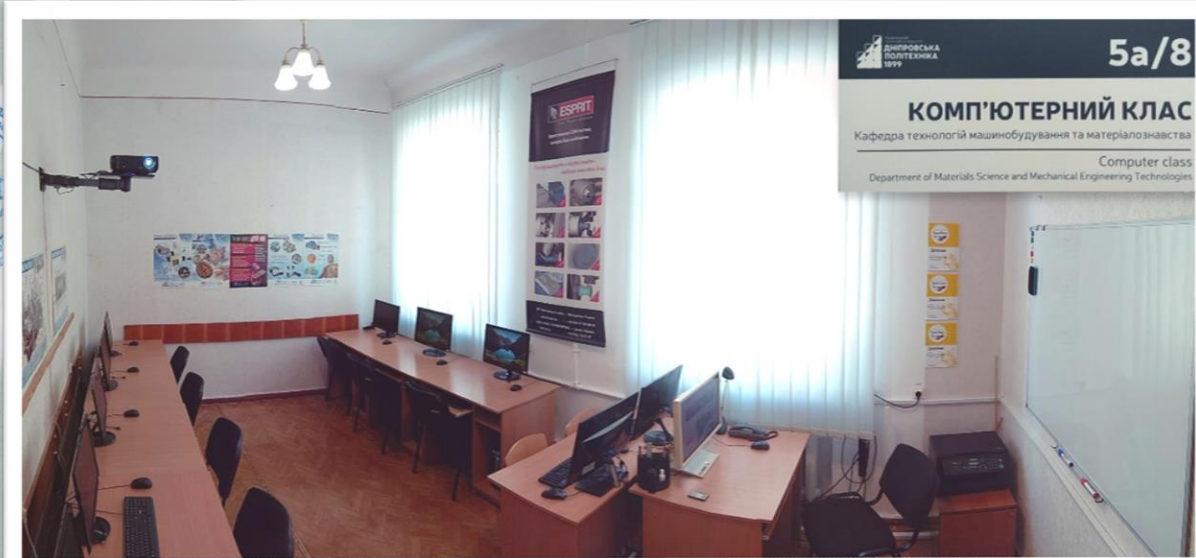

5a/8
КОМП'ЮТЕРНИЙ КЛАС
Кафедра технологій машинобудування та матеріалознавства
Computer class
Department of Materials Science and Mechanical Engineering Technologies



@tmm_univer



ТОВ «СОФТІКО»

ТОВ «ІТ-САПР»

2000 ліцензій



СЕРТИФІКАТ

№ 1-23083609069

Цей сертифікат підтверджує, що

**Національний технічний університет
«Дніпровська політехніка»**

є ліцензійним користувачем програмного забезпечення

SOLIDWORKS EDU Edition 2020-2021

у наступному складі:

Артикул	Найменування	Кільк.
SEI2021	SOLIDWORKS EDU Edition 2020-2021 Network Installation	1
SMN2021	SOLIDWORKS EDU Edition 2020-2021 Network	2000

Генеральний директор

ТОВ «Інформаційні технології САПР»

О.М.Віннік

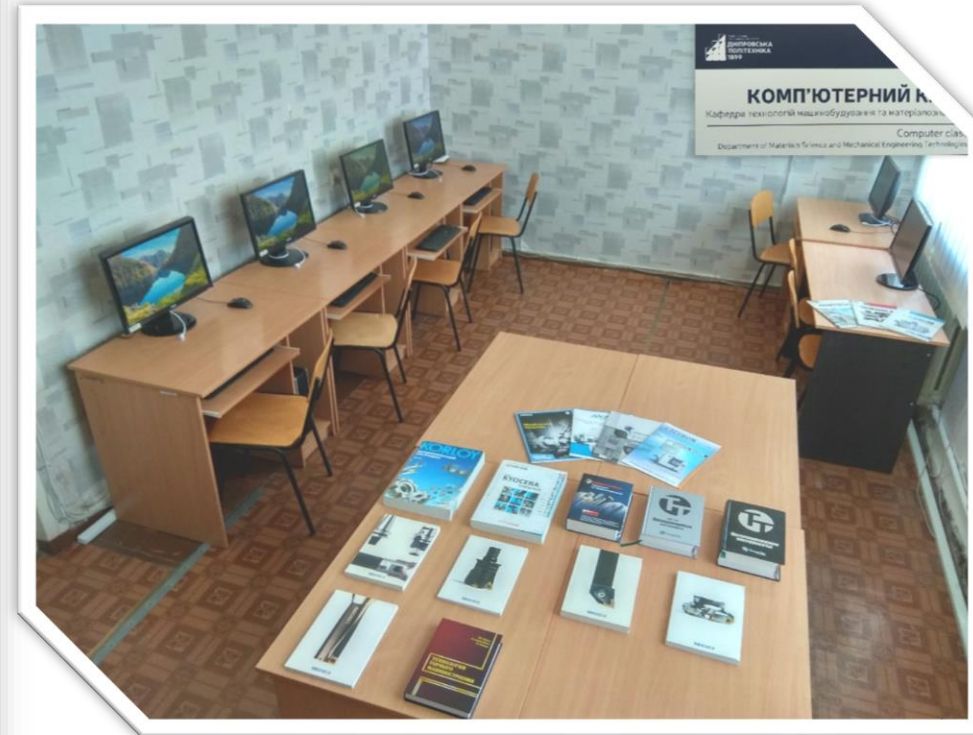

@tmm_univer

САПР ТП "Technology Expert"



ДНІПРОВСЬКА
ПОЛІТЕХНІКА
1899

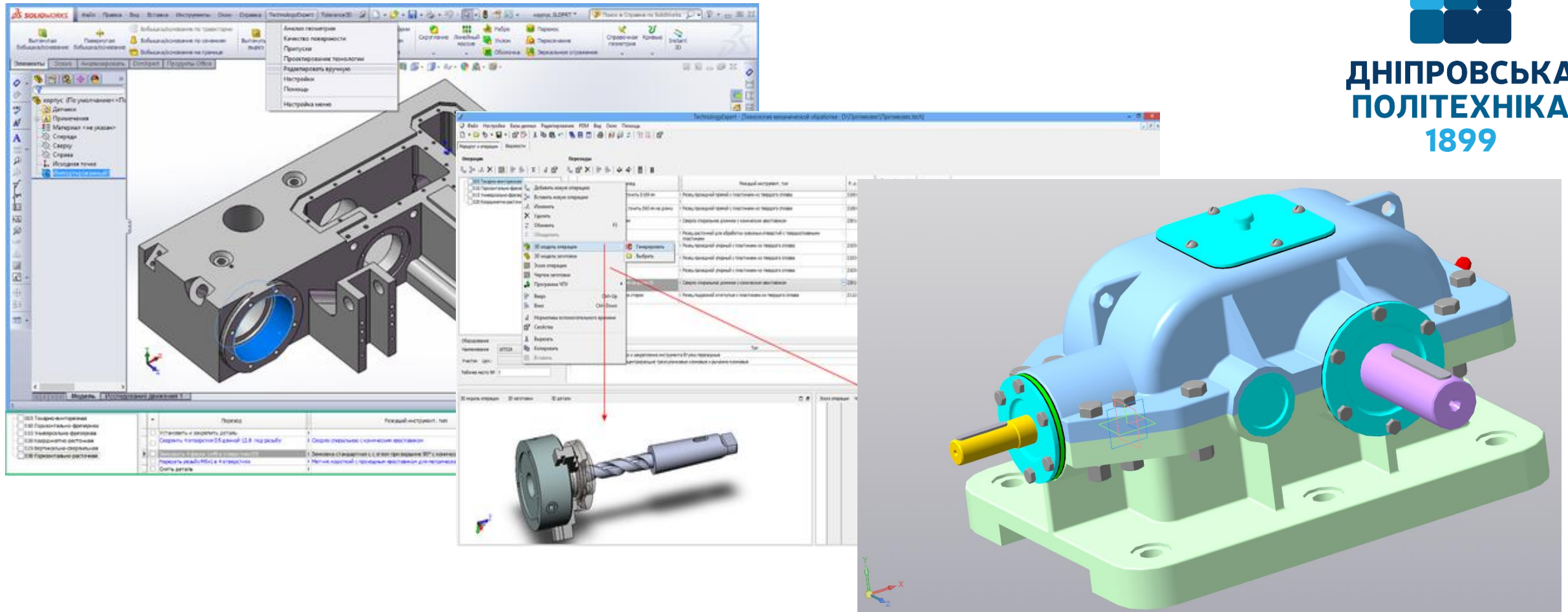

Проектування технологічних процесів безпосередньо по 3D моделям SolidWorks



Технічна база кафедри ТММ

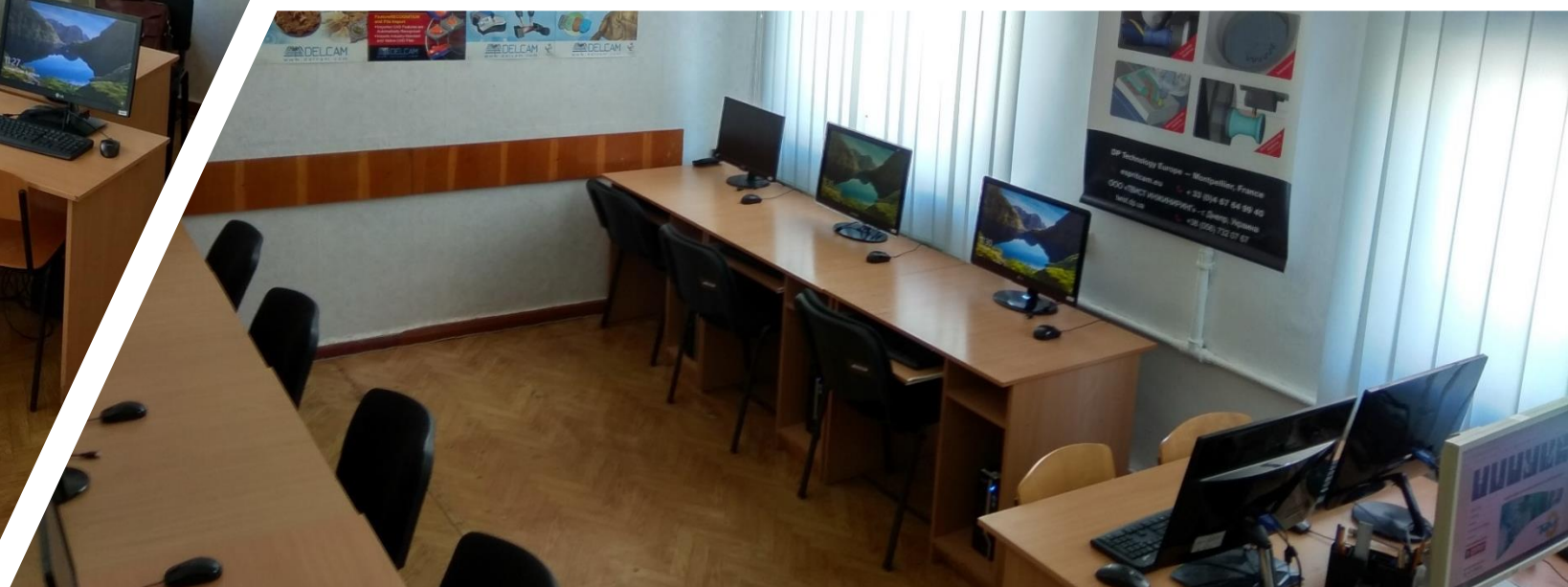
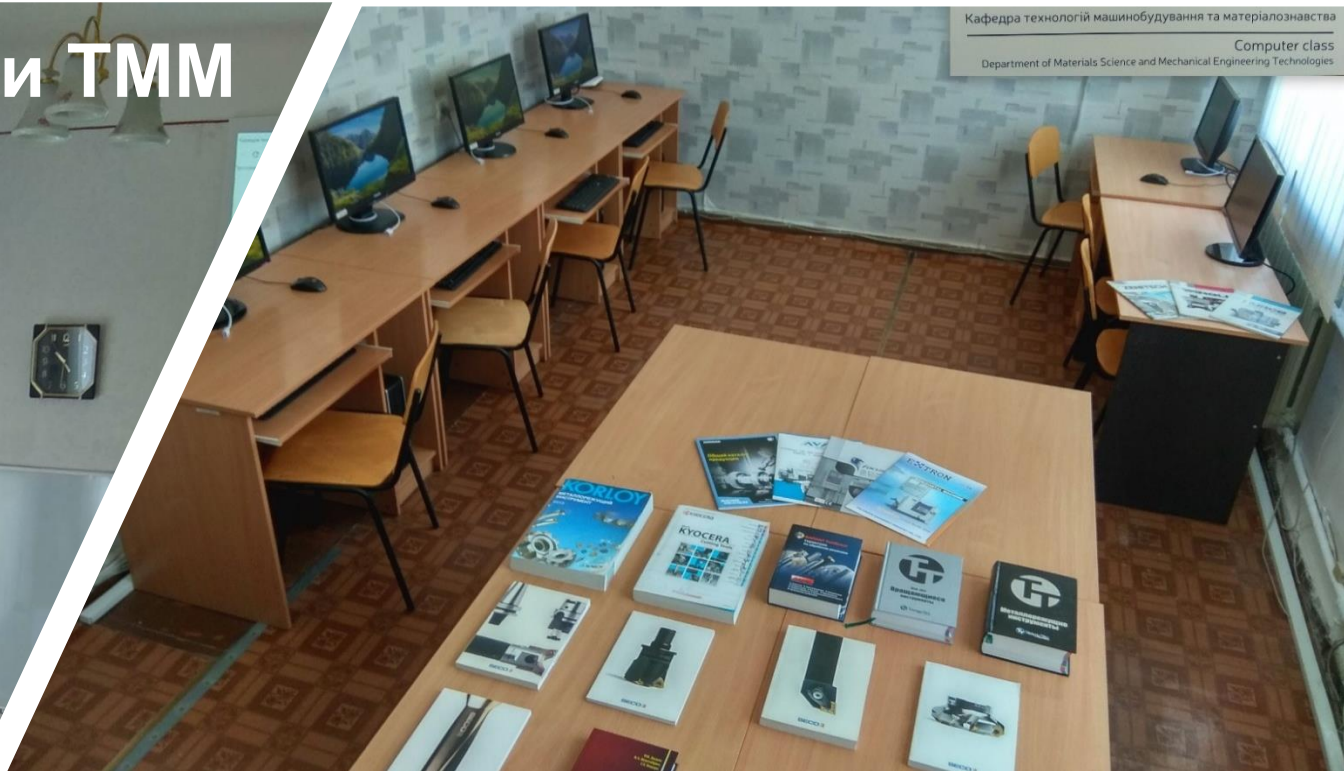



Лабораторія програмного керування

Технічна база кафедри



Технічна база кафедри

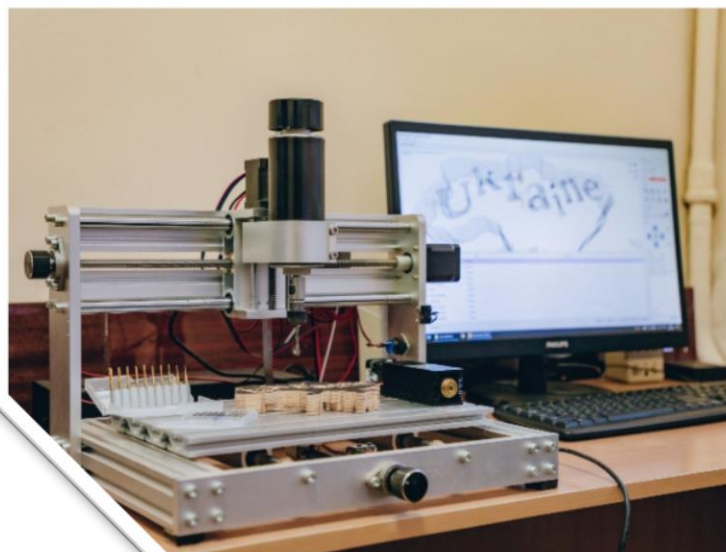
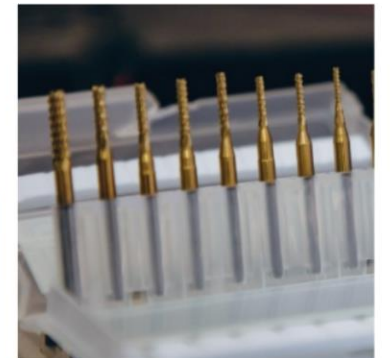

Технічна база кафедри

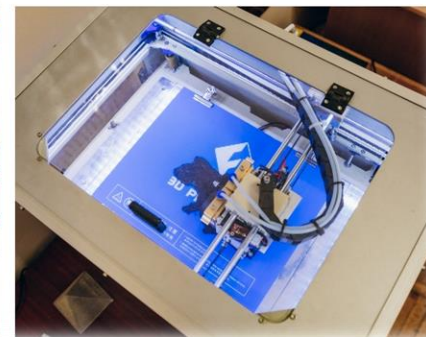
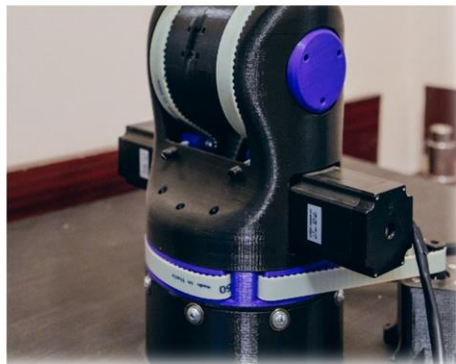

Лабораторія верстатів з ЧПК



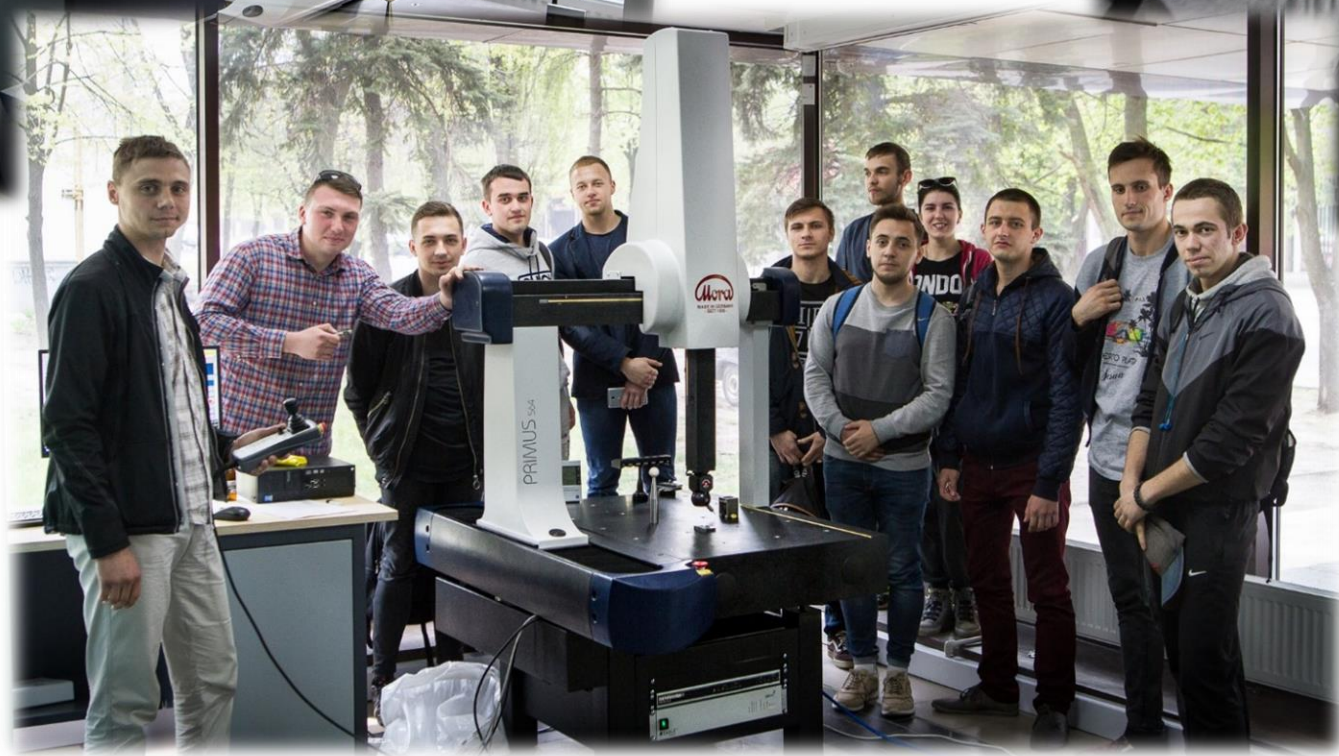

Технічна база кафедри



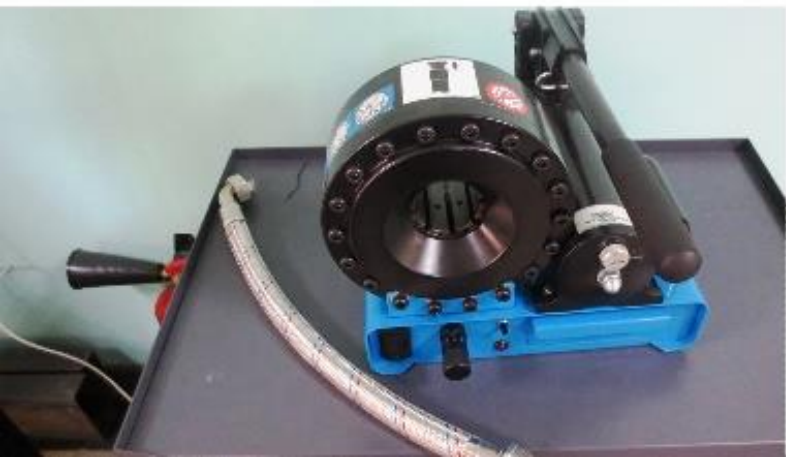

Технічна база кафедри



@tmm_univer

Технічна база кафедри



Стажування за кордоном Erasmus+

Австрія, Леобен

Іспанія, Хайен

Польща, Ополе

Німеччина, Ройтлінген



Стажування за кордоном EIT Raw Materials (потрійний диплом магістра)

Фінляндія, Лаппеенранта
Німеччина, Фрайбург
Україна, Дніпро

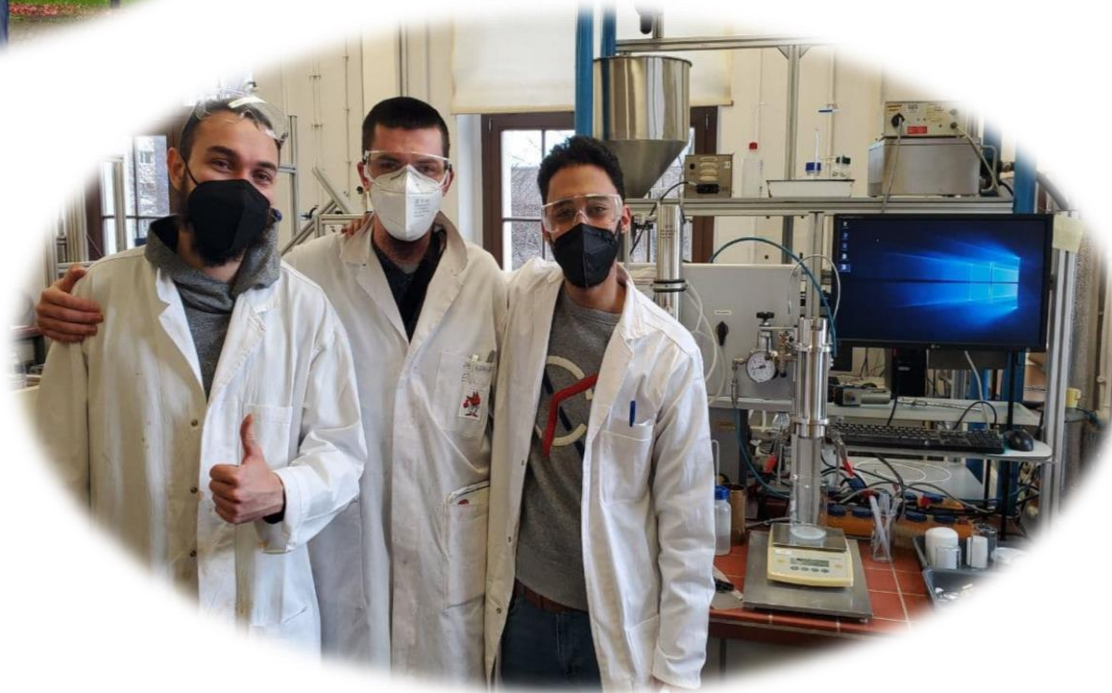

Ким працювати після закінчення ВНЗ за спеціальністю ?

Конструктор-технолог машинобудівної галузі

Налагоджувальник обладнання з програмним керуванням

Технолог-програміст верстатів з програмним керуванням та 3D-принтерів

Інженер науково-дослідних установ

Оператор промислового обладнання з програмним керуванням

Тестувальник інженерних CAD-CAM систем

Дизайнер промислових виробів

Менеджер з реалізації промислового обладнання, оснащення та інструменту

Аспірантура, викладання за фахом

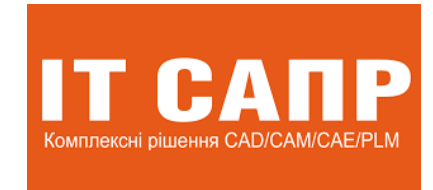



АДРЕСА КАФЕДРИ

м. Дніпро, пр. Д.Яворницького 19
Корпус 5а, кімната 1 (1-й поверх),
кімната 10 (2-й поверх)

Мобільний телефон

+38 (096) 954-82-10 Telegram, Viber

E-mail: tmm-univer@ukr.net

САЙТ КАФЕДРИ

<https://tgm.nmu.org.ua>

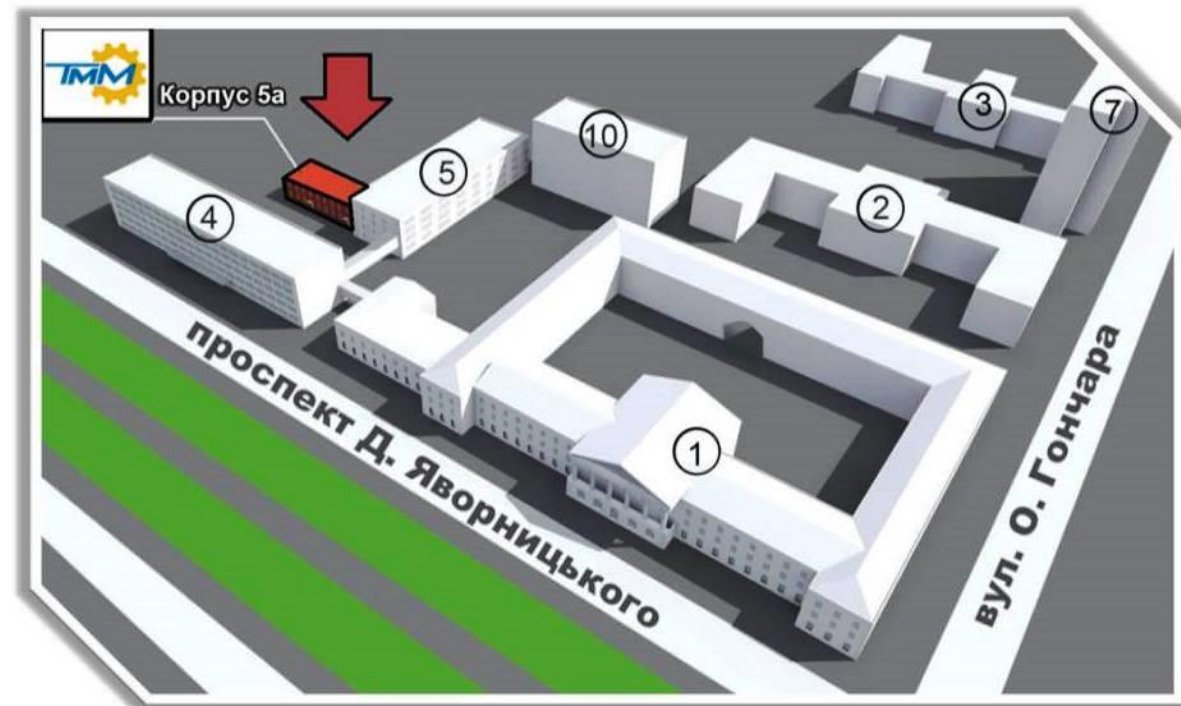



ДНІПРОВСЬКА
ПОЛІТЕХНІКА
1899

tgm.nmu.org.ua

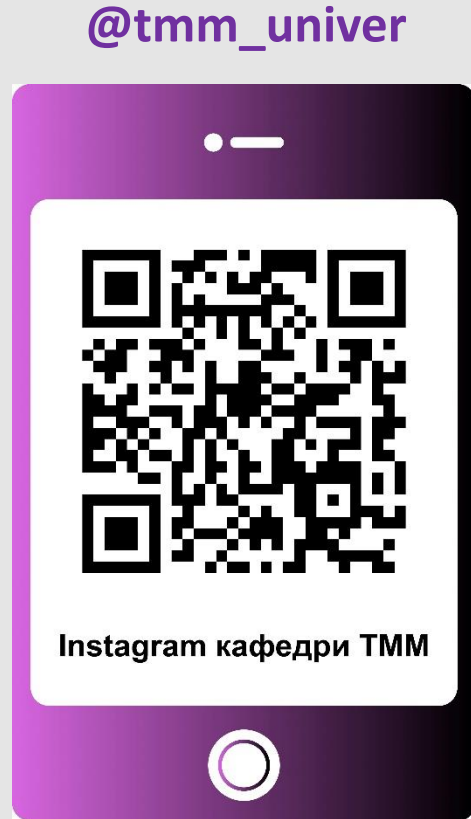
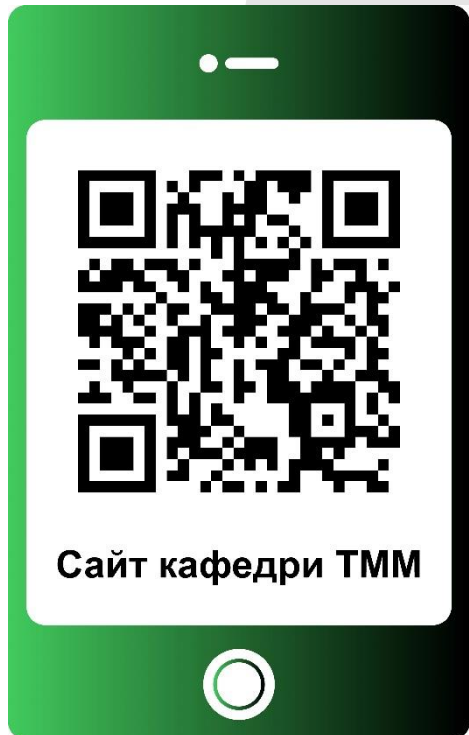

До зустрічі на днях
відкритих дверей
університету!!!



@tmm_univer