



ОСВІТНЯ ПРОГРАМА
Комп'ютерні технології
машинобудівного виробництва

Віталій Дербаба
завідувач кафедри
технологій машинобудування та матеріалознавства



Наші партнери і роботодавці (стейкхолдери)



ІНТЕРПАЙП
НТЗ

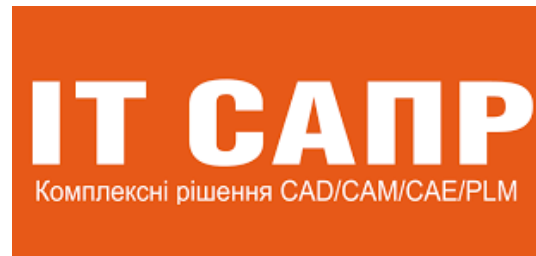

INTERPIPE

ABM Technology

FANUC

AMC BRIDGE

ТОВ «МАШІНТЕХ»

ТОВ «Варітек»

ТОВ «ВариУС»

ДТМ Інжиніринг

ТОВ СОЮЗ-СПЕЦТЕХНІКА

ТОВ «ТВИСТ ІНЖИНІРИНГ»

ТОВ «ІТ-САПР»

ТОВ «СОФТІКО»

КБ «Південне»

SIEMENS



ПРОГРАМНЕ ЗАБЕЗПЕЧЕННЯ В УЧБОВОМУ ПРОЦЕСІ



I AUTODESK®
INVENTOR®

P AUTODESK®
POWERMILL®

F AUTODESK®
FEATURECAM®

A AUTODESK®
ARTCAM®

P AUTODESK®
POWERINSPECT®





C A M S y s t e m

ТОВ «ТВІСТ ІНЖИНІРИНГ» DP Technology Corp.

20 ліцензій

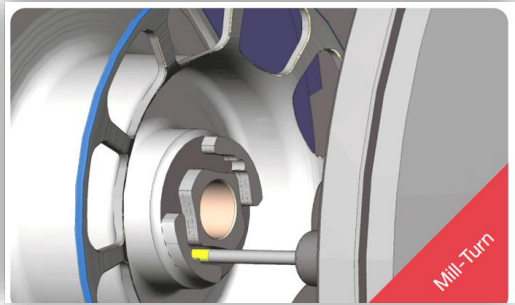

Mill-Turn

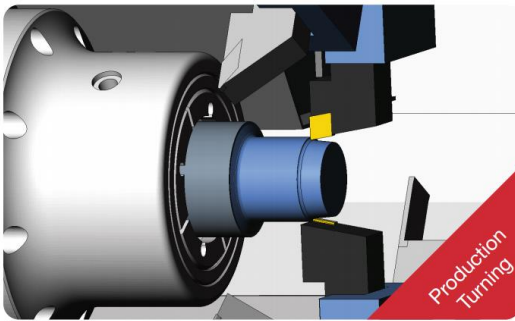

Production Turning



The Right Choice

DP Technology Corp
1150 Avenida Acaso
Camarillo, CA 93012
California, USA

T +1 805 388 6000
F +1 805 388 3085
dpotechnology.com

Національний технічний університет "Дніпровська політехніка"

м. Дніпро
(далі Учбовий Заклад), що правомірно володіє примірником комп'ютерної програми
Кількість робочих місць: 10 (десять)
Серійні номери ліцензій:
E14309501, E14309601, E14309701, E14309801, E14309901,
E14310001, E14310101, E14310201, E14310301, E14310401.

ТОВ "ТВІСТ ІНЖИНІРИНГ" (далі Постачальник)

Виняткові права на інтелектуальну власність, а також конфіденційна інформація і комерційна таємниця, що відносяться до програмного продукту, належать DP Technology Corp. (далі по тексті - ЛІЦЕНЗІАР).

Учбовий Заклад зобов'язаний:
Використовувати програмні продукти в межах, передбачених учбовим процесом. Не використовувати програмні продукти в комерційних цілях.

Учбовий Заклад не має права без санкції Постачальника:

1. Копіювати програмні продукти і технічну документацію
 2. Декомпілювати (перетворювати об'єктний код у вихідний текст) програми, дані та інші компоненти програмних продуктів
 3. Надавати доступ третім особам до відтворених в будь-якій формі компонентів програмних продуктів, в тому числі мережевими та іншими способами, а також шляхом продажу, прокату, здавання в оренду або надання в борг
 4. Прибрати, змінювати, або чин-небудь закривати будь-які навіви в програмному продукті і документації повідомлення про право власності, ярлики і маркування
 5. З будь-якою метою модифікувати, перетворювати, адаптувати, або реорганізувати програмні продукти і документацію або створювати їх похідні, якщо така можливість не обумовлена документацією
 6. Використовувати будь-яке обладнання, пристрої, програми або інші засоби, що служать для цілей обходу або вихити будь-якої форми захисту від копіювання, що використовується Постачальником в програмних продуктах
 7. Виняти щодо програмних продуктів інші дії, що порушують українські та міжнародні норми з авторського права та використанню програмних засобів.
- Програмні продукти містять комерційну таємницю та іншу конфіденційну інформацію, яка захищена авторським правом, чинним законодавством України, міжнародними угодами. Використання програмних продуктів в порушення Договору являється порушенням чинного законодавства про авторські права і є достатньою підставою для позову на захист авторських прав і пред'явлення вимоги про відшкодування Постачальнику завданих збитків.

Учбовий Заклад не має права модифікувати, здавати в прокат, в оренду, передавати у тимчасове користування третім особам програмні продукти. Постачальник не несе відповідальності за втрату даних, матеріальних носіїв, або будь-який інший збиток або втрати пов'язані з використанням програмних продуктів.

Термін гарантії складає 12 місяців з моменту передачі примірників комп'ютерної програми з наданням ліцензії для комерційного використання Учбовим Законом.
Постачальник забезпечує протегом гарантійного терміну усунення дефектів, що виникли не з вини Учбового Закладу, виявлених в комп'ютерній програмі і консультації по телефону, e-mail за свій рахунок.

Постачальник: "ТВІСТ ІНЖИНІРИНГ"
Кількість ліцензій: 10
Національний технічний університет "Дніпровська політехніка"
м. Дніпро

Постачальник гарантує, що передані екземпляри комп'ютерної програми з наданням ліцензії містять всі матеріали, необхідні для використання. При виявленні порушень Учбовим Законом умов прав користування всі гарантії будуть недійсні і Постачальник не несе відповідальності за роботу програмного продукту.

Постачальник:
ТОВ «ТВІСТ ІНЖИНІРИНГ»
49038, г Дніпро,
вул. Капустанова, 46
(056)732 07 67
common@twist.dp.ua
www.twist.dp.ua

Матр М.Н.
Директор
ТОВ «ТВІСТ ІНЖИНІРИНГ»



ДНІПРОВСЬКА ПОЛІТЕХНІКА 1899



5a/8
КОМП'ЮТЕРНИЙ КЛАС
Кафедра технологій машинобудування та матеріалознавства
Computer class
Department of Materials Science and Mechanical Engineering Technologies



Los Angeles | Chicago | Charlotte | Tokyo | Shanghai | Montpellier | F



ТОВ «СОФТІКО»

ТОВ «ІТ-САПР»

2000 ліцензій



СЕРТИФІКАТ

№ 1-23083609069

Цей сертифікат підтверджує, що

**Національний технічний університет
«Дніпровська політехніка»**

є ліцензійним користувачем програмного забезпечення

SOLIDWORKS EDU Edition 2020-2021

у наступному складі:

Артикул	Найменування	Кільк.
SEI2021	SOLIDWORKS EDU Edition 2020-2021 Network Installation	1
SMN2021	SOLIDWORKS EDU Edition 2020-2021 Network	2000

Генеральний директор

ТОВ «Інформаційні технології САПР»

О.М.Віннік



САПР ТП "Technology Expert"



ДНІПРОВСЬКА
ПОЛІТЕХНІКА
1899

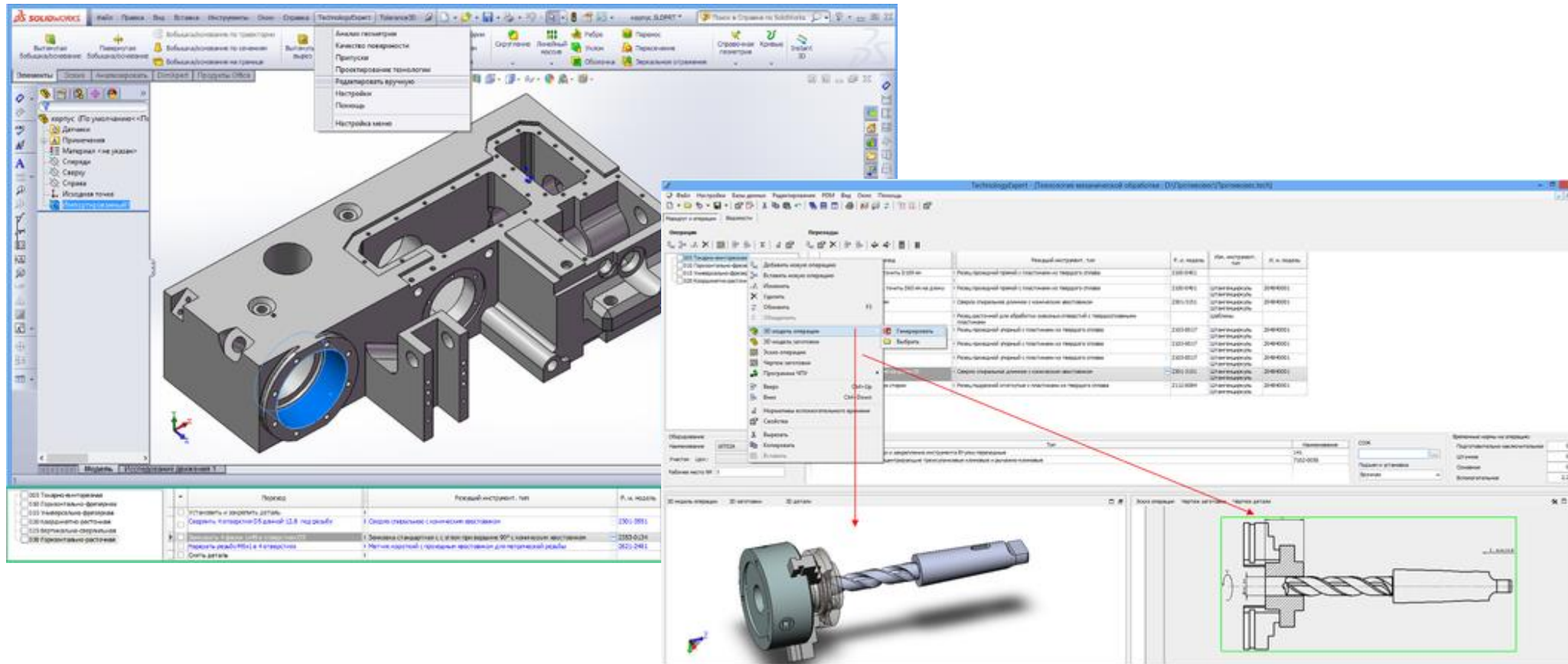

Проектування технологічних процесів безпосередньо по 3D моделям SolidWorks



Технічна база кафедри ТММ

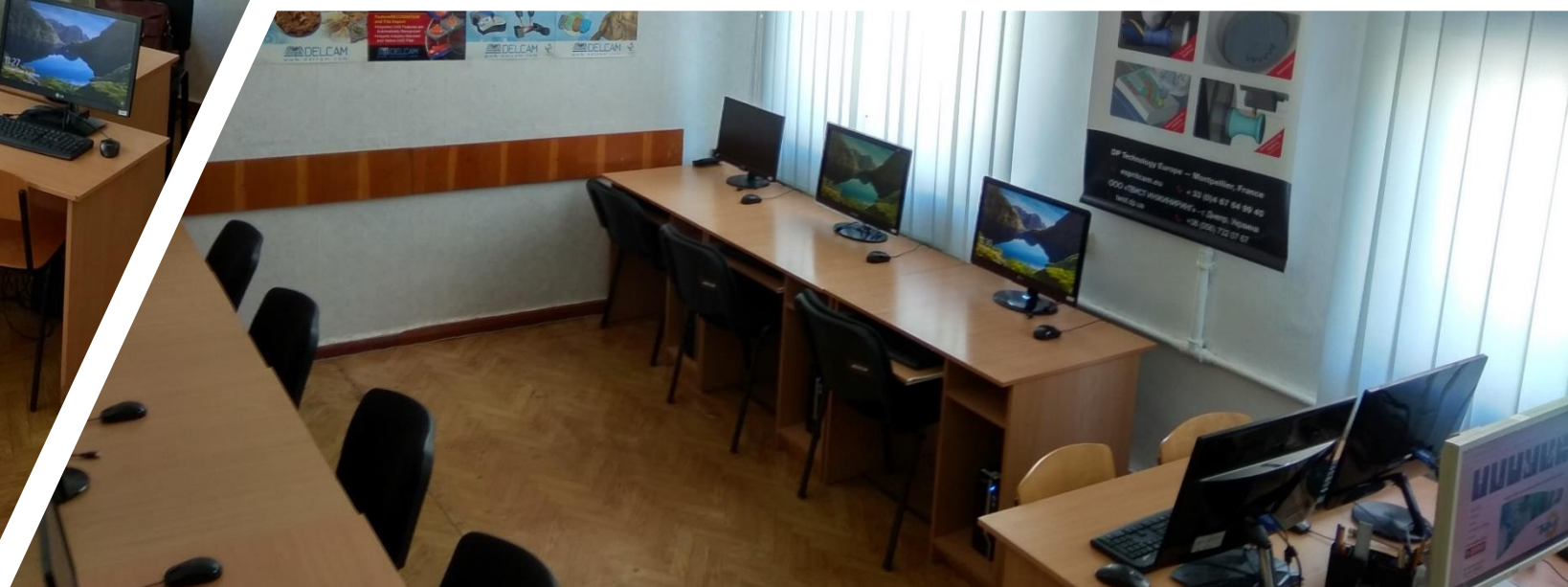
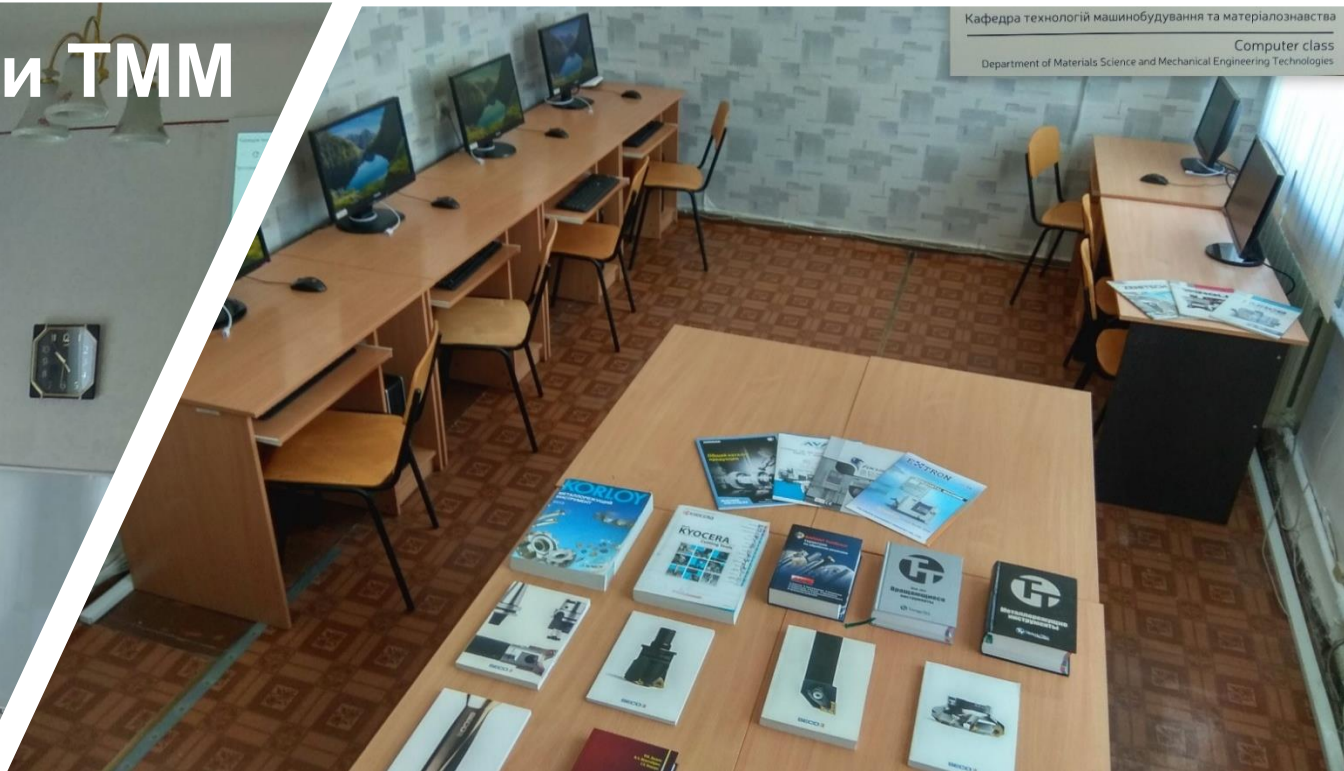

Технічна база кафедри

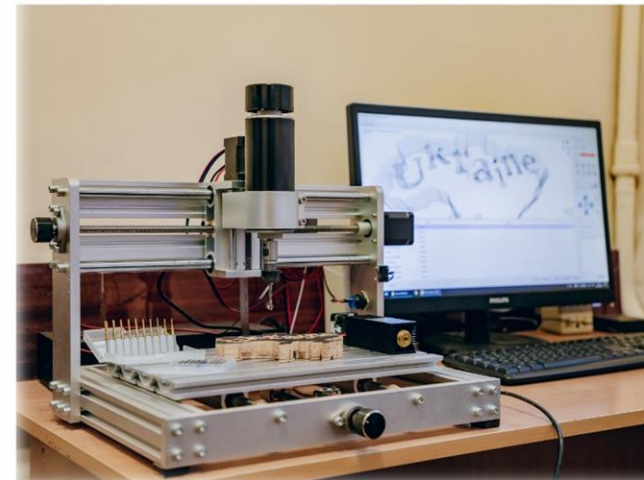
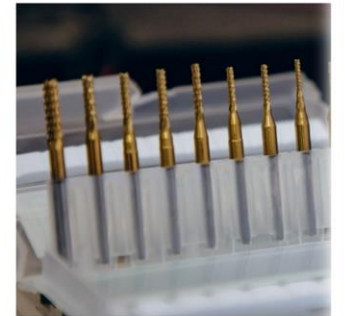
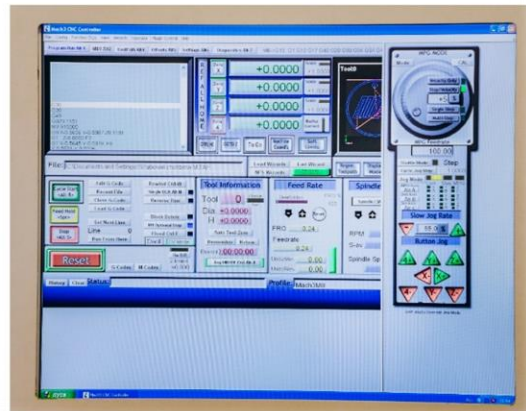

Лабораторія програмного керування



Технічна база кафедри

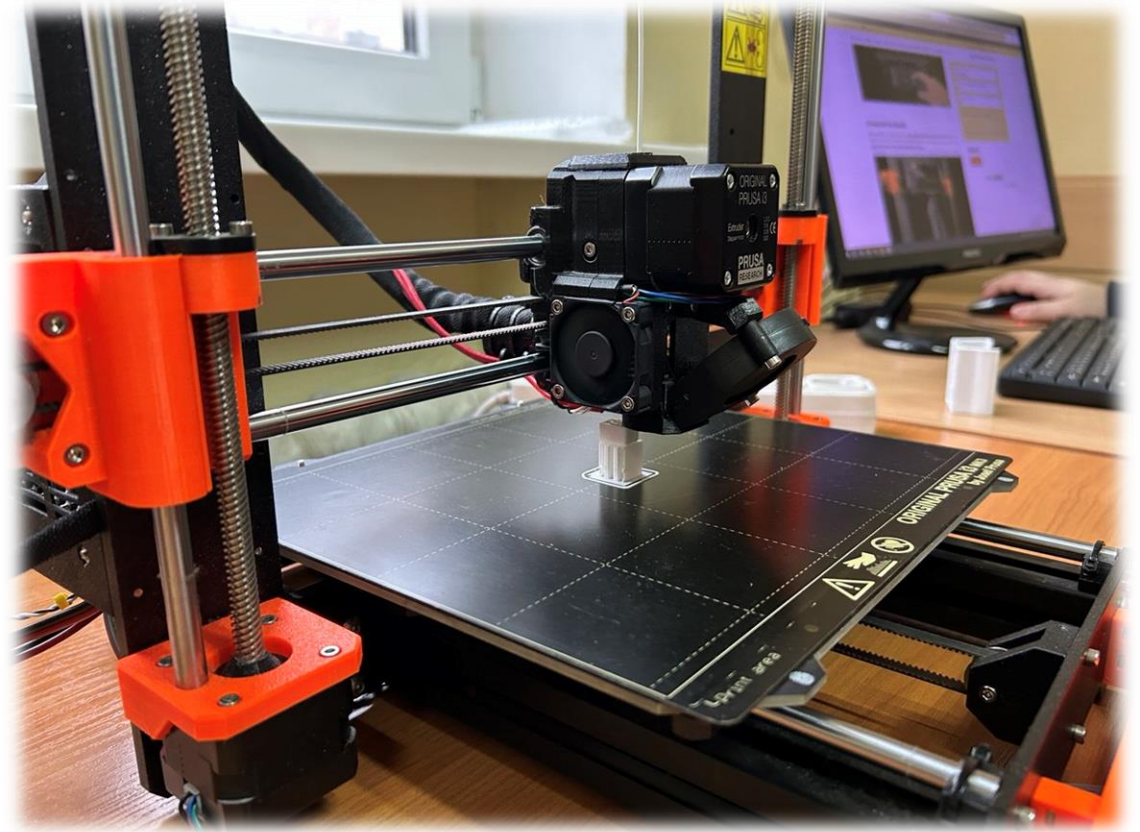
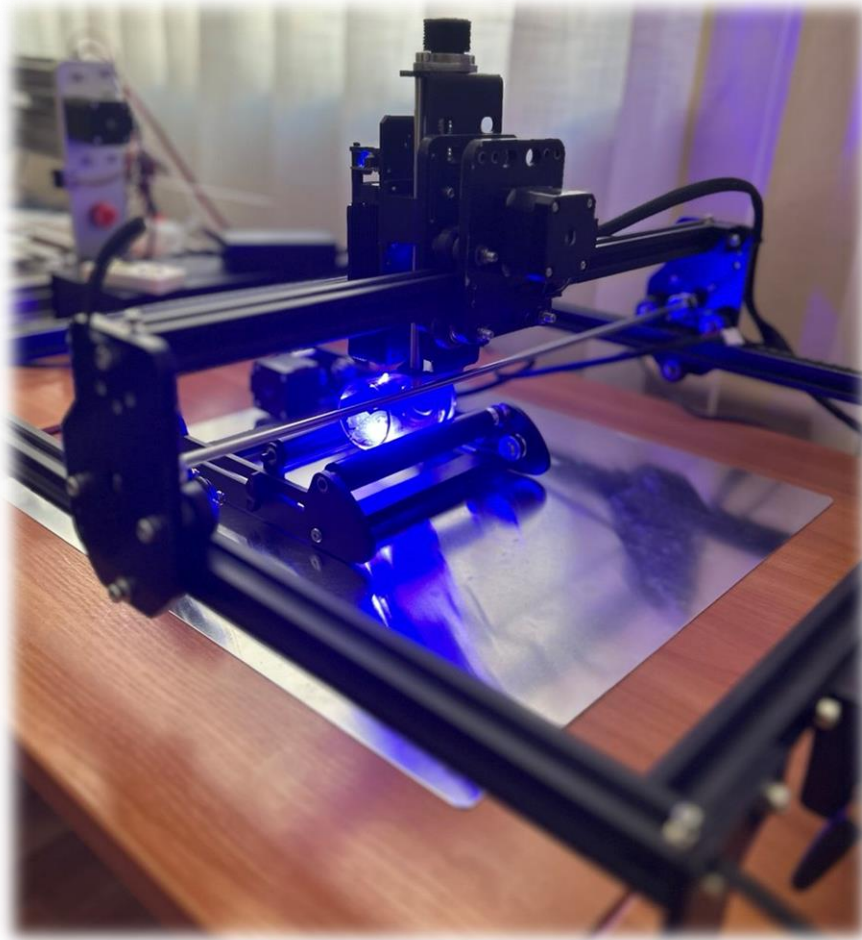



Технічна база кафедри



Технічна база кафедри ТММ



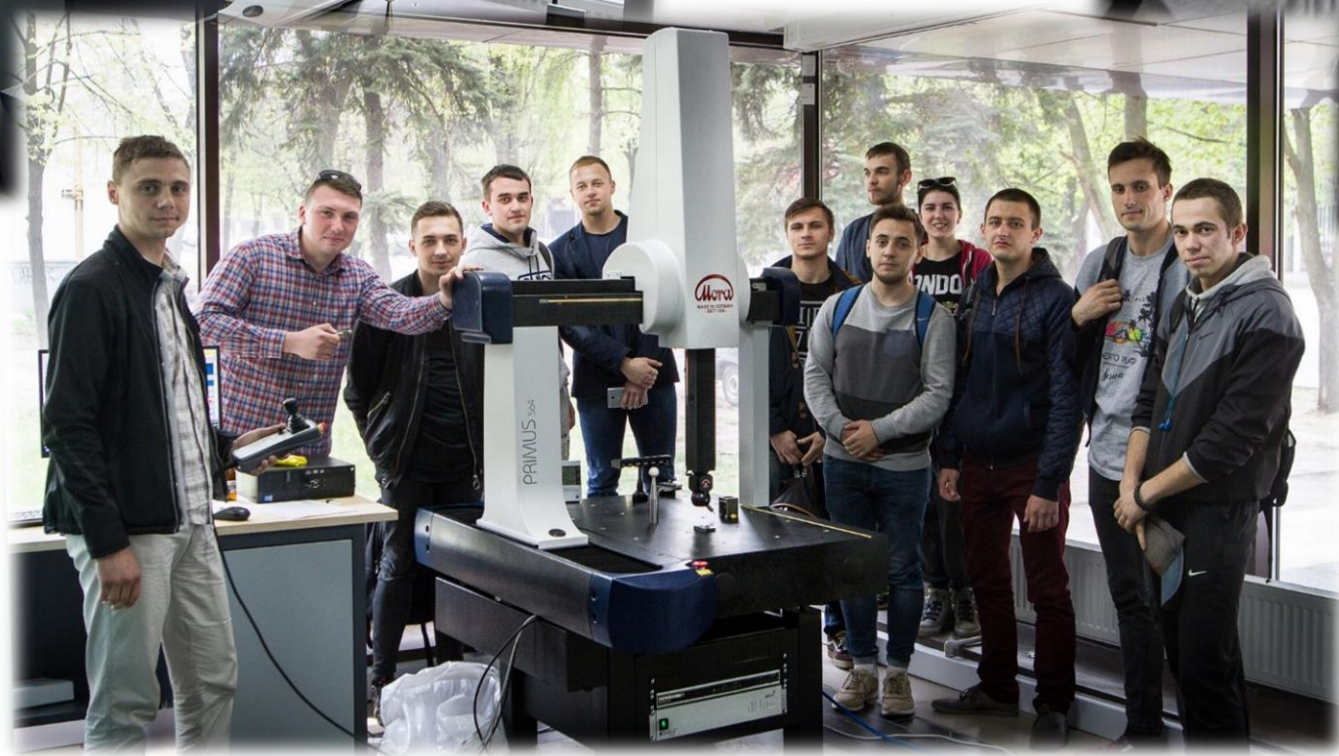

Технічна база кафедри



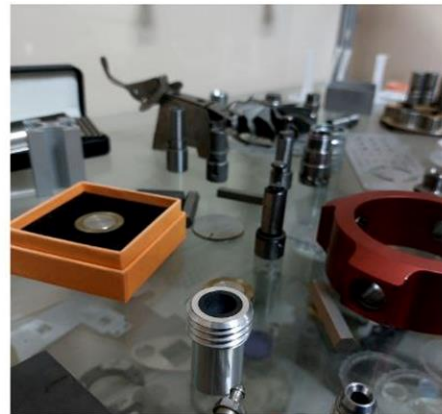

Технічна база кафедри



Технічна база кафедри



Технічна база кафедри

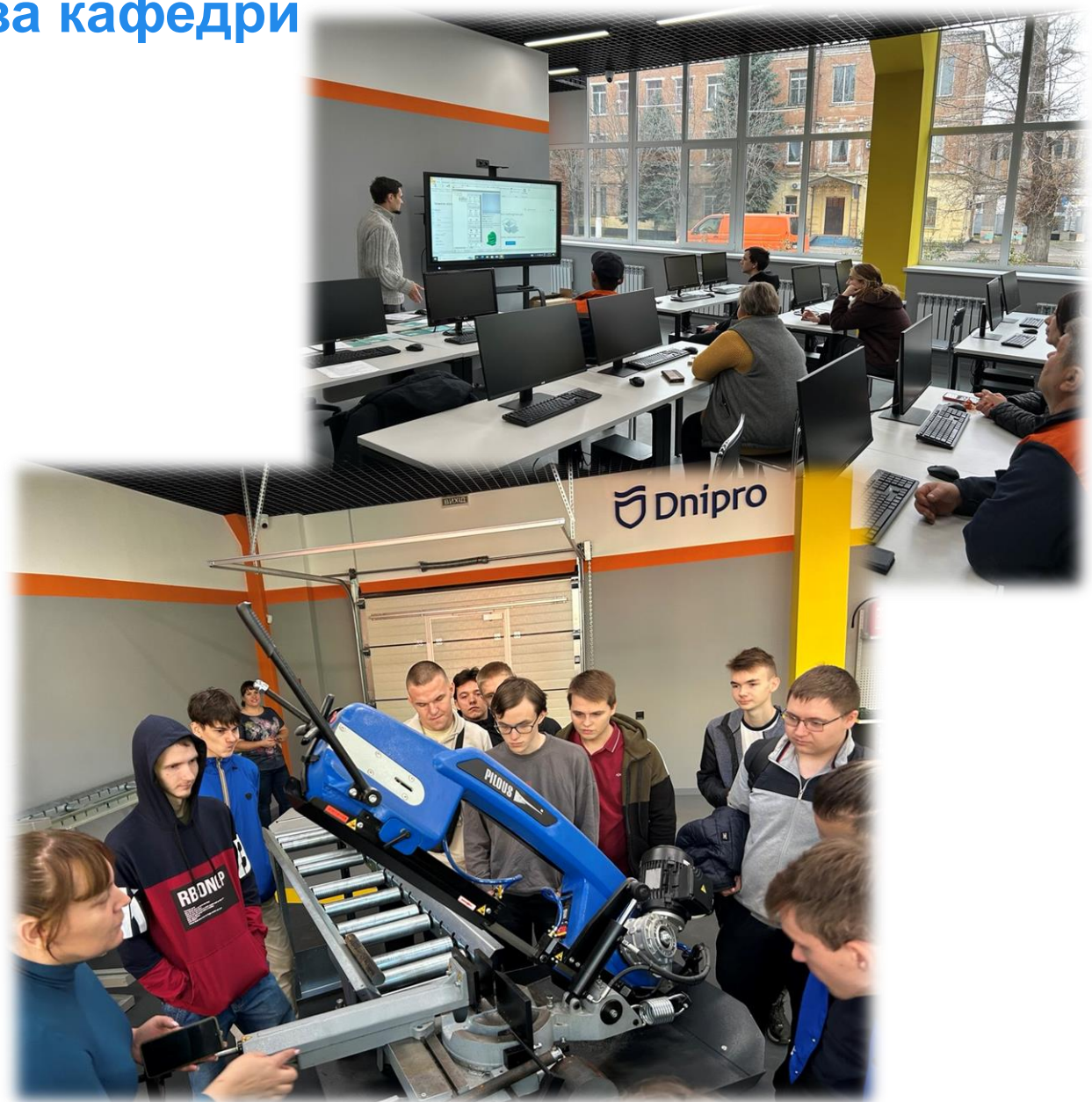

Технічна база кафедри



Стажування за кордоном Erasmus+

Австрія, Леобен

Іспанія, Хайен

Польща, Ополе

Німеччина, Ройтлінген



Стажування за кордоном Erasmus+

Іспанія, Севілья

Польща, Ополе

Німеччина, Франкфурт



Стажування за кордоном EIT Raw Materials (потрійний диплом магістра)

Фінляндія, Лаппеенранта
Німеччина, Фрайбург



Ким працювати після закінчення ВНЗ за спеціальністю ?

Конструктор-технолог виробів машинобудівної галузі

Налагоджувальник обладнання з програмним керуванням

Технолог-програміст верстатів з програмним керуванням та 3D-принтерів

Інженер науково-дослідних установ

Оператор промислового обладнання з програмним керуванням

Тестувальник інженерних CAD-CAM систем

Дизайнер промислових виробів

Менеджер з реалізації промислового обладнання, оснащення та інструменту

Аспірантура, викладання за фахом





АДРЕСА КАФЕДРИ

м. Дніпро, пр. Д.Яворницького 19
Корпус 5а, кімната 1 (1-й поверх),
кімната 10 (2-й поверх)

Мобільний телефон

+38 (096) 954-82-10 Telegram, Viber

E-mail: derbaba.v.a@nmu.one

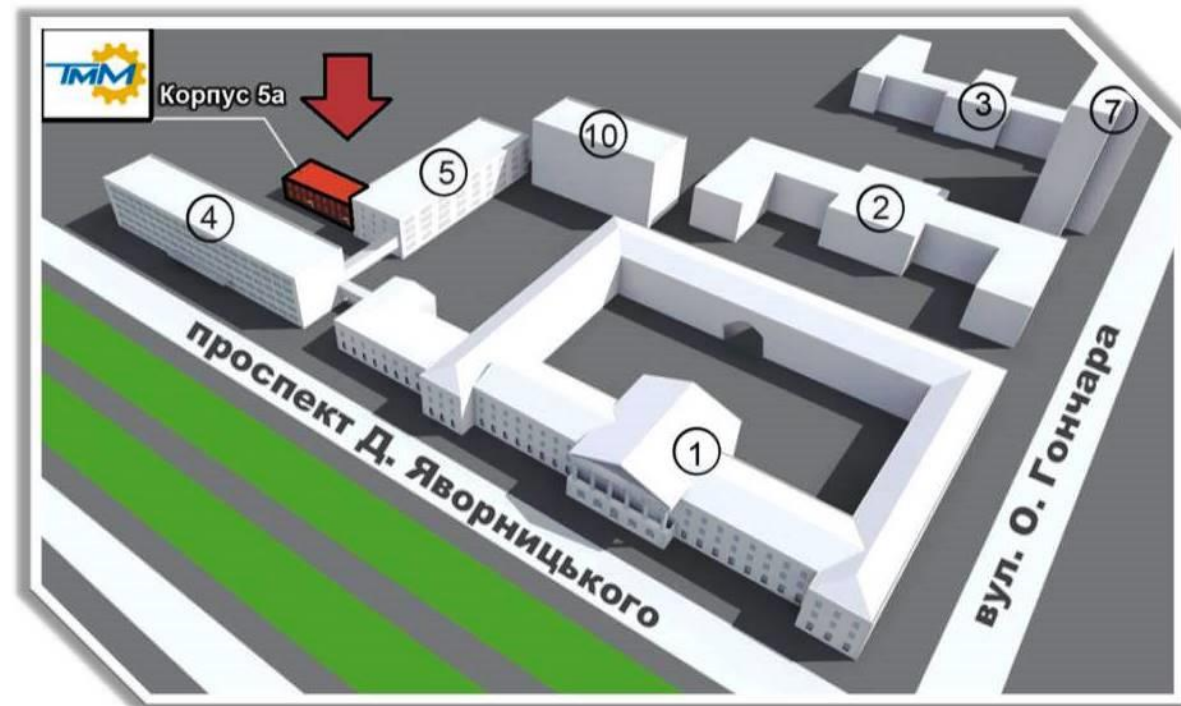



ДНІПРОВСЬКА
ПОЛІТЕХНІКА
1899

tgm.nmu.org.ua

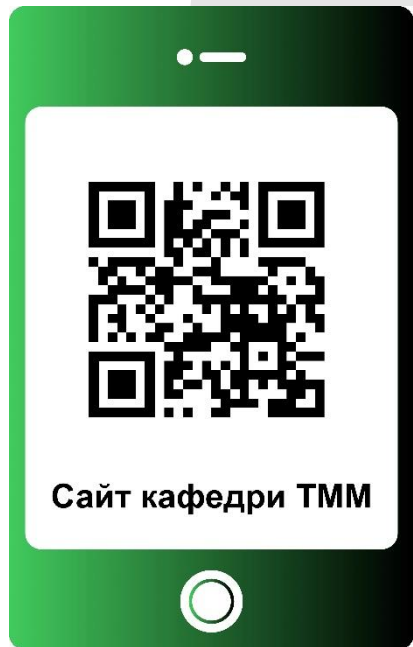

@tmm_univer



Дякую за увагу!

До зустрічі на днях
відкритих дверей
університету!!!

